

Aandachtig dit instructieboekje doorlezen alvorens het apparaat te installeren en in gebruik te nemen.

Alleen op deze manier kunnen wij u de beste resultaten en de maximale veiligheid tijdens het gebruik garanderen. Let u speciaal op de waarschuwingen op bladzijde 78



INTRODUCTIE

Het betreft een airconditioner bestaande uit twee delen: een binnen unit (welke in huis functioneert) en een buiten unit (welke buitenshuis geïnstalleerd dient te worden). De binnen en de buiten unit zijn verbonden d.m.v. van een flexibele slang (ongeveer 3 meter), waardoor de koelleidingen, de aansluitkabel voor de buiten ventilator en het condens afvoerslangetje lopen.

TECHNISCHE GEGEVENS

Netspanning	zie type plaatje
Maximaal opgenomen vermogen bij airconditioning	"
Koelvermogen*	"
Maximale luchtverplaatsing	560 m ³ /h
Lengte flexibele slang	3 m
Doorsnede slang	20 x 44 mm

Afmetingen binnen unit:

• breedte	560 mm
• hoogte	735 mm
• diepte	355 mm
• gewicht	44 kg

Afmetingen buiten unit:

• breedte	570 mm
• hoogte	480 mm
• diepte	260 mm
• gewicht	18 kg

* Standaard conditionering:

Binnentemperatuur	27°C
relatieve vochtigheidsgraad	47%
Buitentemperatuur	35°C
relatieve vochtigheidsgraad	41%

MAXIMALE FUNCTIONERINGS LIMIET

Temperatuur in de ruimte	21 ÷ 32°C
Buitentemperatuur	21 ÷ 43°C

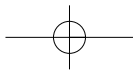

SCHAKELAARS EN CONTROLE LAMPJES VAN DE BINNEN UNIT

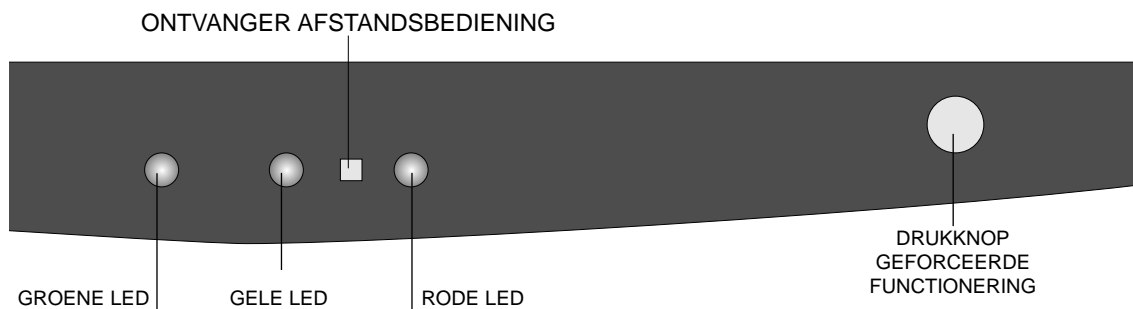

DE LED'S

Deze leds gaan branden afhankelijk van het gebruik of eventuele storingen aan het apparaat.

FUNCTIE	RODE LED	GELE LED	GROENE LED
UIT (1)	uit	uit	uit
AIRCONDITIONING	uit	uit	aan
ONTVOCHTIGING	aan	uit	aan
VOL AUTOMATISCH	*	*	*
VENTILATOR	uit	aan	uit
VUILE FILTERS (3)	uit	knippert	uit
ALARM (4)	knippert	knippert	knippert

- (1) De 3 leds blijven branden ook als de airconditioner afstaat indien minstens één van de timerfuncties is ingesteld.
- (2) (*) Onmiddellijk nadat deze functie gekozen is, blijven alle leds enige seconden branden totdat de controle besloten heeft welke functie te kiezen (of airconditioning, ontvochtiger of ventilatie).
- (3) Dit lampje heeft ten doel u eraan te herinneren dat het nodig is regelmatig de luchtfilters schoon te maken.
Controleert u dus of de filters schoon zijn, waarna u, om het lampje uit te laten gaan, op de knop geforceerde functionering dient te drukken gedurende ongeveer 6 seconden totdat u een piepton hoort en daarna een dubbele piepton.
- (4) Het alarm dat door dit knipperen aangegeven wordt, kan verschillende oorzaken hebben. Om de storing te vinden die de oorzaak is van het alarm, is het raadzaam zich te wenden tot een Geautoriseerd Technisch Service Centrum

HANDMATIGE BEDIENING

Deze manier van functioneren wordt gekozen indien er problemen zijn met de afstandsbediening (kapot, kwijt of batterijen leeg).

Op de schakelaar drukken om de binnen unit aan te zetten en nogmaals drukken om de diverse functie mogelijkheden te verkrijgen (airconditioning, ontvochtiging, ventilatie, vol automatisch of uit), met automatische regulering.

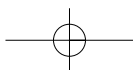

DE AFSTANDBEDIENING

Het plaatsen van de batterijen.

- Schuif het deksel naar voren. (zie fig.)
- Twee nieuwe niet-oplaadbare batterijen inbrengen, let er hierbij op ze in de juiste richting te leggen (+) en (-).
- Het deksel weer sluiten door het tot aan de beginpositie te schuiven.

Hierna zal de klok op het display 12.00 uur aangeven en beginnen te knippen.

DE VOORKEUR WORDT GEGEVEN AAN ALKALINE BATTERIJEN.

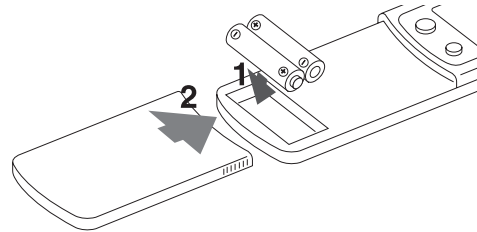
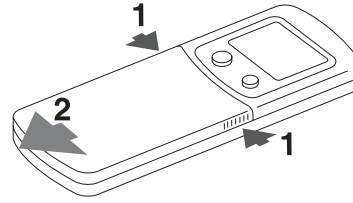

HET INSTELLEN VAN DE KLOK

- Indien binnen 2 minuten, na op de reset knop gedrukt of de batterijen vervangen te hebben, niet de tijd geprogrammeerd wordt, zal de afstandsbediening zich automatisch op 12.00 uur instellen.
- Om de tijd te programmeren op de knoppen ▲ ⌚ ▼ drukken, om een latere of een vroegere tijd in te stellen. De toename of de afname gaat met 1 minuut tegelijk. Door de knoppen ingedrukt te houden, zal de klok sneller lopen.
- De klok zal blijven knippen. Druk op de knop SET om de ingestelde tijd vast te leggen: de klok stopt met knippen.
- Indien het nodig mocht blijken de tijd te veranderen, dient men op de knop RESET te drukken en hierna de juiste tijd te programmeren. (Dit is de enige mogelijke manier).

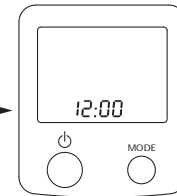
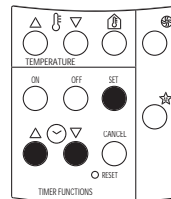
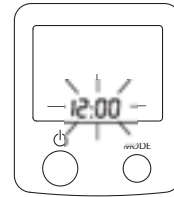

CORRECT GEBRUIK

- De afstandsbediening op de ontvanger van de airconditioner richten.
- De maximale afstand is ongeveer 7 meter (zonder obstakels tussen de afstandsbediening en de ontvanger).
- De afstandsbediening moet zeer **voorzichtig behandeld** worden: zonder deze te laten vallen, zonder deze aan direct zonlicht of aan warmtebronnen bloot te stellen.

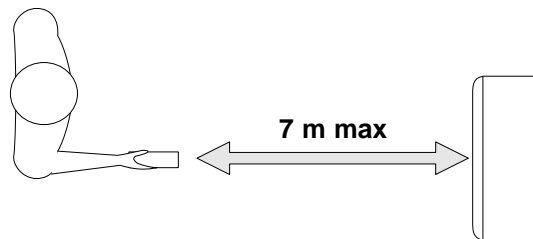

BESCHRIJVING VAN DE AFSTANDSBE- DIENING

Het paneel

Bij het aanzetten van de airconditioner worden alle symbolen zichtbaar. Bij het uitzetten, blijft alleen de klok zichtbaar.

A. Beep

Hiermee wordt de pieptoon zichtbaar gemaakt bij het aanzetten van de airconditioner, bovendien gaat dit symbool branden bij elke handeling die verricht wordt.

B. Symbolen van de verschillende functies

Airconditioning, ontvochtiging, ventilatie, vol automatisch.

C. Omgevingstemperatuur

Geeft de temperatuur in de ruimte aan.

D. Ventilatorsnelheid

Geeft de verschillende snelheden aan: minimum, gemiddeld, maximum, automatisch en geruisloos.

E. Timer aan en uit

Geeft de geprogrammeerde tijden aan voor het aan-en uitgaan van de airconditioner.

F. Timer sleep/geruisloos

Geeft de gewenste uren aan tijdens bij de sleep functie.

G. De klok

Geeft de tijd aan.

H. Geprogrammeerde temperatuur

Geeft de geprogrammeerde temperatuur aan.

I. Aanduiding dat de batterijen aan vervanging toe zijn.

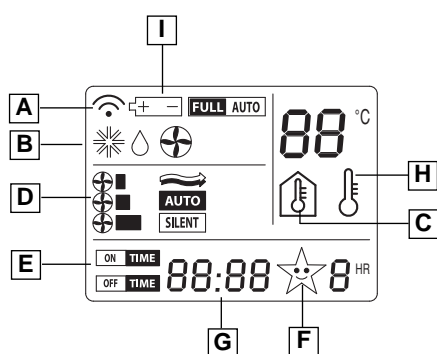

DE TIPTOETSSEN

- Aan/Uit**
Door op deze toets te drukken gaat het DISPLAY aan. Door nogmaals op de toets te drukken gaat het DISPLAY uit.
- MODE: keuze van de functies**
Door op deze toets te drukken worden de verschillende functiemogelijkheden gekozen: airconditioning, ontvochtiging, ventilatie en VOL AUTOMATISCH
- Keuze ventilatorsnelheid**
Deze toets kiest de ventilatorsnelheid: minimum, gemiddeld, maximum en automatisch.
- Aanduiding omgevingstemperatuur**
Deze toets geeft de huidige temperatuur in de ruimte aan. Na ongeveer 4 seconden zal de voorheen geprogrammeerde temperatuur weer verschijnen.
- Sleep**
Deze toets stelt de nachtfunctie in.
- CANCEL: Annuleren van de timer.**
Deze toets annuleert de programmering van de Timer AAN/UIT
- AAN/UIT Programmering Timer**
Deze toetsen programmeren het aan- en uitgaan van de airconditioner.
- SET: bevestiging klok of timer**
Deze toets bevestigt de programmering van de klok of van de Timer AAN/UIT.
- Ruimte thermostaat.**
Deze twee toetsen kiezen de gewenste temperatuur in de ruimte, met 11 gaat de temperatuur omhoog en met toets 10 gaat de temperatuur omlaag.
- Programmering klok of timer**
Deze toetsen programmeren de uren en de minuten van de klok en van de timer.
- Reset**

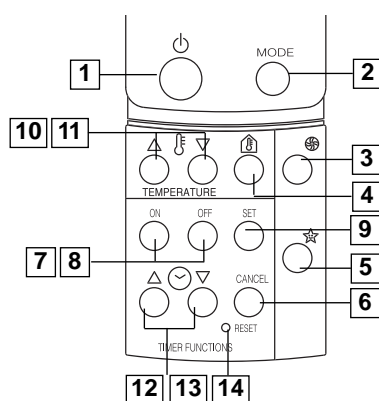



AIRCONDITIONING FUNCTIE

Deze functie is ideaal op bijzonder warme dagen. In de eerste plaats op de toets ① drukken om het apparaat aan te zetten.

Een pieptoon geeft het aanslaan van de airconditioner aan en op het paneel knippert het symbool .

Hierna de toets MODE kiezen, totdat op het paneel het symbool  voor airconditioning verschijnt

Op dit punt aangekomen dient de temperatuur ingesteld te worden: om deze te verlagen op de toets  drukken.

Om de snelheid van de ventilator te kiezen, is het voldoende herhaaldelijk op de toets  te drukken totdat de gewenste ventilatiesnelheid bereikt wordt (minimum, medium, maximum, automatisch).

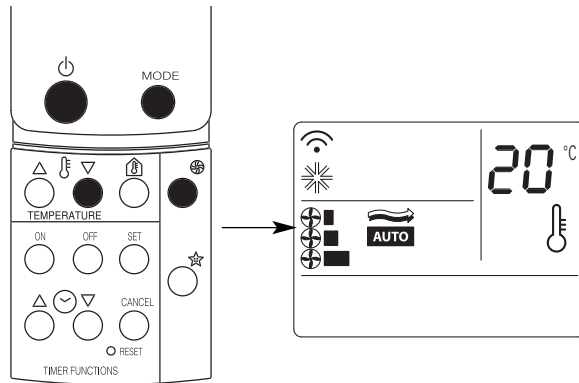



ONTVOCHTIGGINGS FUNCTIE

Deze functie kan gekozen worden in geval van een hoge vochtigheidsgraad.

In de eerste plaats op de toets ① drukken om het apparaat aan te zetten.

Een pieptoon geeft het aanslaan van de airconditioner aan en op het paneel knippert het symbool .

Hierna de toets MODE kiezen, totdat op het paneel het symbool  voor ontvochtiging verschijnt.

Het is belangrijk een lagere temperatuur in te stellen dan de kamertemperatuur, door op de toets  te drukken.

Om de snelheid van de ventilator te kiezen, is het voldoende herhaaldelijk op de toets  te drukken totdat de gewenste ventilatiesnelheid bereikt wordt.

U dient te onthouden dat indien de functie ontvochtiging aanstaat, het koelen automatisch functioneert met de ventilator op lage snelheid en dat de compressor periodiek aan- en afslaat.

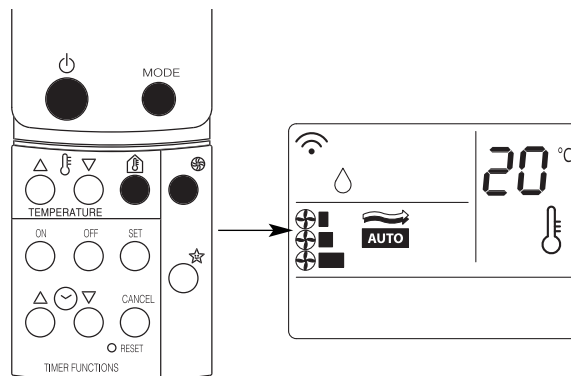

VENTILATIE FUNCTIE

Op bijzonder drukkend warme dagen, zal de functie ventilatie aangezet worden door op de toets ① te drukken.

Een piepton geeft het aanslaan van de airconditioner aan en op het display knippert het symbool .

Hierna de toets MODE kiezen, totdat op het display het symbool  ventilatie verschijnt.

Als deze functie eenmaal aanstaat, kan men door herhaaldelijk op de toets  te drukken de gewenste snelheid kiezen (minimum, medium, maximum, automatisch).

Indien men functies kiest met automatische ventilatie, zal het apparaat zelf de meest geschikte snelheid kiezen.

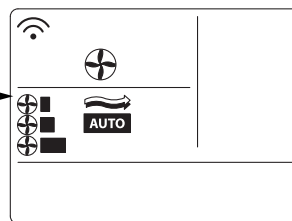
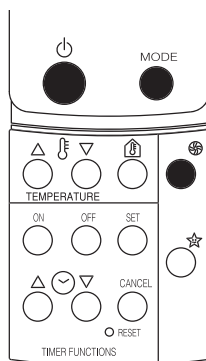

FUNCTIE VOL AUTOMATISCH

Bij de functie VOL AUTOMATISCH zullen automatisch alle functies van de airconditioner aanslaan, inbegrepen temperatuur, ventilatiesnelheid en verplaatsing van de luchtstroom, waarbij het maximale comfort in de ruimte wordt gegarandeerd.

In de eerste plaats op de toets ① drukken om het apparaat aan te zetten.

Een piepton geeft het aanslaan van de airconditioner aan en op het display knippert het symbool .

Hierna de toets MODE kiezen, totdat op het display het symbool FULL AUTO zichtbaar wordt. Wij herinneren u eraan dat het enkele seconden zal duren voordat de airconditioner aan zal slaan.

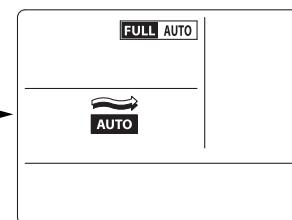
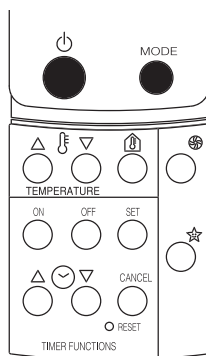







AUTOMATISCHE SLEEP FUNCTIE

Voor diegenen die rustig willen slapen, in een perfect gekoelde ruimte, op de toets ①; drukken om het apparaat aan te zetten.

Een piepton geeft het aanslaan van de airconditioner aan en op het paneel knippert het symbool .

Hierna de toets MODE kiezen, totdat op het display het symbool van de gewenste functie verschijnt.

Hierna de gewenste temperatuur kiezen door op de toetsen    te drukken.

Nu op de toets  drukken om de nachtfunctie in te stellen: het symbool  zal gaan branden. Door meermalen op de toets  te drukken tot aan het gewenste aantal uren (van 1 tot 7) zult u het tijdstip kiezen waarop de airconditioner afslaat.

Bij deze functie, draait de ventilator op lage snelheid (geruisloos).

Met de nachtfunctie wordt de temperatuur in de ruimte op een optimaal niveau gehouden, waarbij overdreven stijgen of dalen van de temperatuur vermeden wordt met een geruisloze functionering. De luchtstroom verminderd, terwijl de temperatuur in de ruimte gelijkmatig gewijzigd wordt volgens de eisen van het comfort; de temperatuur neemt toe met 1°C na 60 minuten en met 2°C na 2 uur.

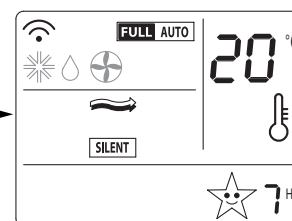
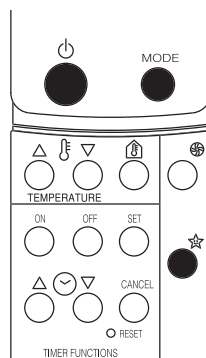

PROGRAMMERING VAN DE TIMER

Programmering van het aanslaan

Terwijl de airconditioner aanstaat, op de toets ON drukken: het symbool ON TIME zal beginnen te knipperen en de klok geeft 12:00 uur aan.

Men dient te bedenken dat de timer de airconditioner aan laat slaan met alle functies en keuzes die ingesteld waren bij de laatste functionering.

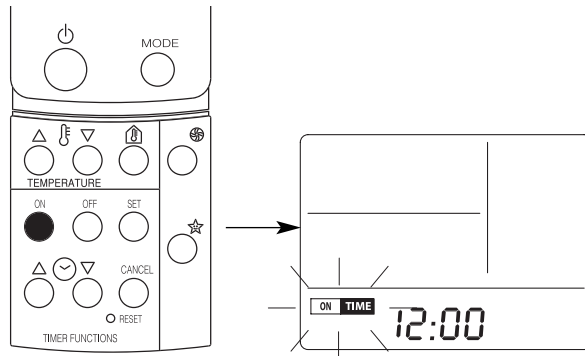

Indien de programmering de gewenste is, is het voldoende op de toets SET te drukken.

Om de klok vooruit te laten lopen op de toets drukken, om de klok achteruit te laten lopen op de toets drukken.

De toename of de afname zal met 10 minuten tegelijk gaan bij elke afzonderlijke druk op de toetsen, terwijl door de toetsen ingedrukt te houden de klok sneller doorloopt.

Het woord ON TIME zal blijven knipperen. Door weer op de toets SET te drukken, zal de programmering van de timer voor het tijdstip van aanslaan van de airconditioner bevestigd worden.

Om de programmering te annuleren, op de toets ON drukken: het symbool ON TIME zal beginnen te knipperen en het tijdstip van aanslaan zal zichtbaar worden.

Druk nu op de toets CANCEL : de klok zal de huidige tijd aangeven.

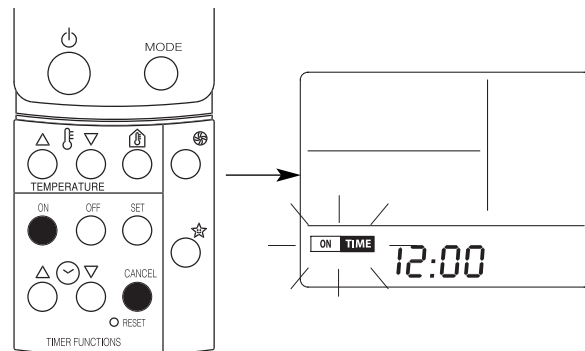
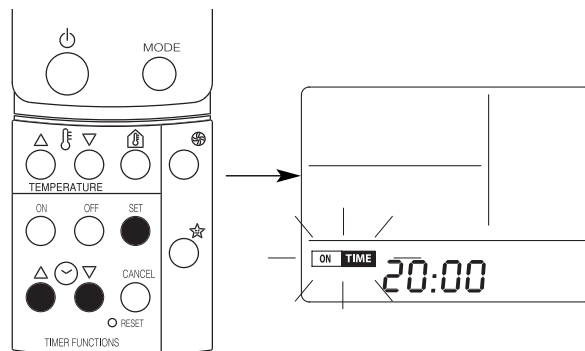

PROGRAMMERING VAN HET AFSLAAN

De procedure voor het programmeren van het afslaan en het annuleren, is gelijk aan de voorafgaande: het verschil bestaat uitsluitend in het drukken op de toets OFF in plaats van op de toets ON.

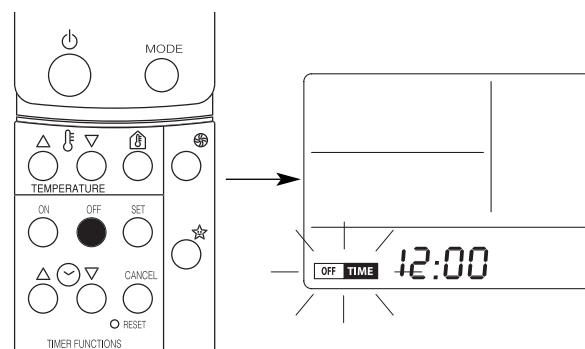

ONDERHOUD

Alvorens het apparaat schoon te maken of onderhoud toe te passen, dient men altijd de stekker uit het stopcontact te nemen.

Om veiligheidsredenen dient men de airconditioner niet met water te wassen.

HET REINIGEN VAN DE BUITENKANT

Schoonmaken met een vochtige doek en droogmaken met een droge doek.

Voorzorgsmaatregelen

Nooit benzine, alcohol of oplosmiddelen voor het reinigen gebruiken. Nooit insecticide spray of dergelijken gebruiken. De verf zou los kunnen laten en het kunststof zou kunnen vervormen.

REINIGEN VAN HET LUCHTFILTER

- Als het luchtfilter vuil wordt, wordt de luchtcirculatie bemoeilijkt en de doelmatigheid van de airconditioner verminderd, waardoor het energieverbruik toe zal nemen met 6%. Daarom is het een goede gewoonte het filter elke week schoon te maken.
- Het filter uit de airconditioner schuiven zoals aangegeven op de tekening.

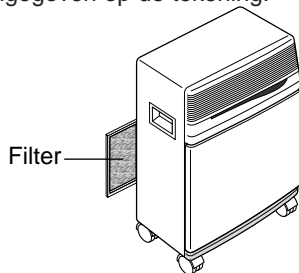

- Met een stofzuiger het stof van het filter halen. Indien het filter erg vuil is, het filter in lauwwater wassen en meerdere malen afspoelen. De temperatuur van het water moet onder de 40°C blijven. Na het wassen, het filter goed laten drogen alvorens het weer in het apparaat te schuiven.

CONTROLES UIT TE VOEREN AAN HET BEGIN VAN HET SEIZOEN

Controleer dat het aansluitsnoer en de stekker in goede staat verkeren en verzekert u ervan dat de aarding goed functioneert.

Neem nauwgezet de installatienormen in acht.

HANDELINGEN UIT TE VOEREN AAN HET EINDE VAN HET SEIZOEN

Schakel het apparaat uit.

Het filter schoonmaken en goed laten drogen alvorens het weer in het apparaat te schuiven.

Dek het apparaat af met een plastic zak om te voorkomen dat het vol met stof komt te zitten.

De batterijen uit de afstandsbediening halen.

WAARSCHUWINGEN

- Dit apparaat is gemaakt om te functioneren als airconditioner, ontvochtiger en ventilator in huishoudelijke ruimtes en dient niet voor andere doeleinden te worden gebruikt.
- Het is gevaarlijk de specificaties van het apparaat op welke manier dan ook te wijzigen of te veranderen.
- Voor eventuele reparaties, wend u zich altijd en uitsluitend tot de aangewezen service dienst van De'Longhi. Reparaties uitgevoerd door niet vakbekwaam personeel kunnen gevaarlijk zijn.
- Dit apparaat dient aangesloten te worden op een goed functionerende aarding laat het elektriciteitsnet controleren door een erkend installateur.
- Vermijdt het gebruik van verlengsnoeren voor het aansluitsnoer.
- Altijd de stekker uit het stopcontact halen alvorens het apparaat schoon te maken of onderhoud uit te voeren.
- Niet aan het aansluitsnoer trekken om het apparaat te verplaatsen.
- Installeer het apparaat niet in ruimtes waar de lucht gas, olie of zwavel kan bevatten, of in de nabijheid van warmtebronnen.
- Geen zware of warme voorwerpen op het apparaat zetten.
- Minstens eenmaal per week het luchtfilter schoonmaken.
- Indien het apparaat getransporteerd moet worden, dient het in verticale stand te blijven of op een zijkant gezet te worden.
- Vermijdt het gebruik van verwarmingsapparaten in nabijheid van de airconditioner. Na het transporteren, minstens 8 uur wachten alvorens het apparaat aan te zetten.

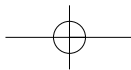

INDIEN IETS NIET FUNCTIONEERT.

Indien iets niet functioneert, kan dit soms kleine problemen betreffen, die u zelf gemakkelijk kunt oplossen. Controleer daarom aandachtig deze korte lijst met problemen alvorens u zich tot de service dienst of De'Longhi wendt.

PROBLEMEN	OORZAAK	OPLOSSING
De airconditioner functioneert niet	<ul style="list-style-type: none"> • geen spanning • de stekker zit niet in het stopcontact • de timer is niet goed ingesteld 	<ul style="list-style-type: none"> • wachten • de stekker in het stop contact steke • de timer correct instellen
De airconditioner kolt niet voldoende	<ul style="list-style-type: none"> • luchtfilter vuil • ruimte té warm • temperatuur verkeerd ingesteld • de luchtgang/uitgangroosters zijn gestremd 	<ul style="list-style-type: none"> • het luchtfilter reinigen • wachten tot het afkoelt • stel de temperatuur op de juiste manier in • de roosters schoonmaken
Vreemde geur in de kamer	<ul style="list-style-type: none"> • luchtfilter vuil 	<ul style="list-style-type: none"> • luchtfilter reinigen
Verlies van condenswater uit de binnen eenheid van de airconditioner	<ul style="list-style-type: none"> • opvangbakje binnen eenheid vol • verkeerde installatie van het apparaat 	<ul style="list-style-type: none"> • het water afvoeren via het afvoerbuisje dat zich aan de achterkant van de unit bevindt • zie bladzijde 69 voor de juiste installatie van het apparaat
De aanduidingen op de afstandsbediening zijn zwak of afwezig	<ul style="list-style-type: none"> • batterijen leeg • batterijen mogelijk omgekeerd ingezet 	<ul style="list-style-type: none"> • batterijen vervangen • controleer de polen van de batterijen (+) en (-)
De airconditioner functioneert niet gedurende ongeveer 3 minuten nadat hij weer aangezet is.	<ul style="list-style-type: none"> • het beveiligingsmechanisme van het apparaat treedt in werking. 	<ul style="list-style-type: none"> • wachten tot de 3 minuten voorbij zijn.
De compressor slaat periodiek aan en af	<ul style="list-style-type: none"> • de airconditioner werkt in de onvochtiger functie • de beveiliging antivries treedt in werking. 	

SERVICE

Indien na deze controles de storing aanhoudt, dient u zich tot de service dienst of DeLonghi te wenden, waarbij u het type nummer van uw apparaat opgeeft en de storing beschrijft..

